

Handwritten signature in blue ink, consisting of several loops and a cross at the end.

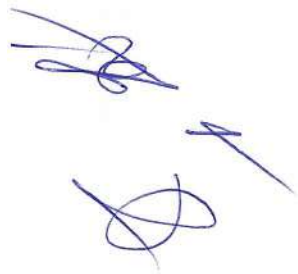





FICHA TÉCNICA COMPLETA

Performance

Sistema Operacional

Android 12

Memória RAM

4 GB

Processador

MediaTek G37 (2,3 GHz Octa-Core)
| PowerVR GE8320

Tela

Informação de tela

Tela de 6,5" HD+

Bateria

Tamanho da bateria

4020 mAh

Tipo de carregador:

Carregador Rápido 10 W

Sensores

Acelerômetro

Proximidade



Luz Ambiente
Impressão Digital

Design

Peso

172 g

Dimensões

Altura (mm): 163,5

Largura (mm): 74,6

Profundidade (mm): 7,99

Entradas

Entrada P2 Fone de Ouvido

Câmera

Câmera Traseira

Câmera Principal: 16MP | Lente

80°

Abertura f/2,2

Sensor de Profundidade: 2 MP

|Lente 80°

Abertura f/2,4

Zoom Digital: 4x

Flash: Sim | LED

Câmera Frontal

Câmera Principal Frontal: 5 MP |

Lente 78°

Abertura f/2,4

Conectividade

Bandas

2G - GSM 850/900/1800/1900 MHz

3G - WCDMA 850/900/1700/1900/2100 MHz

4G - LTE

B1/B2/B3/B4/B5/B7/B8/B13/B26/B28/B38/B40/B66

NFC

Não

Cartão SIM

Nano SIM (4FF) Dual Chip + SD
Card



Wi-fi Bluetooth
802.11 a/b/g/n/ac | 2,4 GHz e 5 GHz Bluetooth® 5.0

Radio FM*: Sim

Serviços de Localização Certificado de homologação
GPS, AGPS, LTEPP, SUPL, Glonass, Anatel
Galileo 12675-22-00330

Conteúdo da Caixa

- 01 Telefone
- 01 Kit de manuais
- 01 Fone de ouvido estereo
- 01 Cabo USB-A / USB-C
- 01 Carregador de parede
- 01 Ferramenta de remoção do chip

O QUE ACOMPANHA SEU MOTO





*Imagens meramente ilustrativas.

Revisos Legais

1 Fabricado sob licença da Dolby Laboratories. Dolby, Dolby Atmos e o símbolo de D duplo são marcas comerciais registradas da Dolby Laboratories Licensing Corporation.

2 Com base em testes internos comparando o nível de pressão sonora do moto e22 com o do moto e20.





CATEGORIA: Estabilizador – Monofásico - Econômico

MODELO: Estabilizador Modelo KEE 2.5BI

DESCRIÇÃO: Estabilizadores Monofásicos são equipamentos de proteção com a função de garantir maior vida útil de equipamentos, evitando a sua queima devido a variações na tensão da rede elétrica, através da estabilização da rede elétrica, eliminando sobretensões ou sobre tensões e criando uma alimentação elétrica mais estável, filtrada e segura. A linha econômica é sugerida para utilização principalmente em residências e escritórios, já que a energia monofásica é distribuída pelas tomadas de uso doméstico comum e serve para alimentar equipamentos do cotidiano, como TVs, notebooks e computadores.

CARACTERÍSTICAS TÉCNICAS:

1. Características Gerais

- Potência 600VA / 600W
- Peso 4,5 KG
- Dimensões (mm) 150X111X200
- Tensão de entrada 110/220 Bivolt Automático
- Tensão de saída 115
- Tomadas 6

2. Características Técnicas

- Elementos de entrada: cabo do tipo F/N/T PADRAO ABNT NBR14136
- Elementos de saída: tomadas do tipo F/N/T padrão NBR 14136.
- Estabilizadores KEE também são fornecidos com proteção telefônica RJ 11 OPCIONAL
- Acondicionamento: em caixa de aço com pintura epóxi anticorrosiva. E aterramento.
- Proteção contra curto circuito através de fusíveis rearmavel.
- Circuito de proteção contra surtos de tensão de entrada e saída. Sub e Sobre Tensão, Sobrecarga e Sobreaquecimento com desligamento e rearme automático
- Possui função TRUE RMS e Sistema de correção 8 estágios por microprocessador RISC/FLASH de alta velocidade
- Tempo de resposta: menor que 16ms. (< 2 ciclos) para linha KEE
- Frequência: 60 Hz.
- Filtro de linha
- Distorção harmônica: inexistente
- Chave liga/desliga embutida
- Led indicativo de rede de entrada, normal/alta e baixa
- Variação admissível na tensão de entrada + 20%
- Variação admissível na tensão de saída \pm 5% de tensão nominal. Com 8 estágios de regulação
- Capacidade de sobrecarga: 50% durante 30 minutos e 100% durante 10 segundos.
- Comprimento do cabo de força (mm):1500mm
- Possui Sistema de análise situação de rede, e mecanismo de auto teste para verificação das condições iniciais do equipamento. Antes liberar energia aos equipamentos ligados ao estabilizador
- Fusível rearmavel externo



3. Observação

- Modelo KEE: comutação tapes através de relé. /EM CONFORMIDADE A NORMA INMETRO ABNT 14373/2006
- MODELO BI: BIVOLT ENTRADA AUTOMATICO





SAMSUNG

Loja Online | Telefonia | TV & AV | Eletrodomésticos | Informática | Monitores | Acessórios | SmartThings

Suporte | Para Empresas

Minha Conta >

Galaxy Tab A8 (4G)

Recursos | Spec | Revisar | Suporte | Comparativo

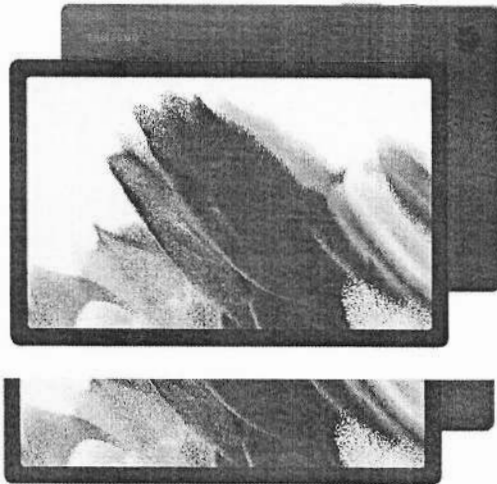

Galaxy Tab A8 (4G)

SM-X205H2AUJTO

☆☆☆☆ 4.4 (16)

- Uma visão maior de um mundo mais amplo.
- Clássico. Contemporâneo.
- Mergulhe em sons dinâmicos.

Cor

Cor: Cinza



Armazenamento

64 GB



Imagens (11)



Uma visão maior de um mundo mais amplo

A tela de 10,5" traz uma moldura simétrica permitindo que você fique totalmente imerso no que está na tela. Explore e desfrute sem preocupações. Suas séries e filmes no seu streaming favorito, jogos e conteúdos de como fazer para um hobby que você adora, a Galaxy Tab A8 o convida a um mundo mais amplo por meio de uma visão maior e melhor.

* Imagem da tela simulada para fins ilustrativos.

** Tela medida diagonalmente como um retângulo, sem contar a área ocupada pela câmera e os cantos arredondados.



Handwritten signature in blue ink.

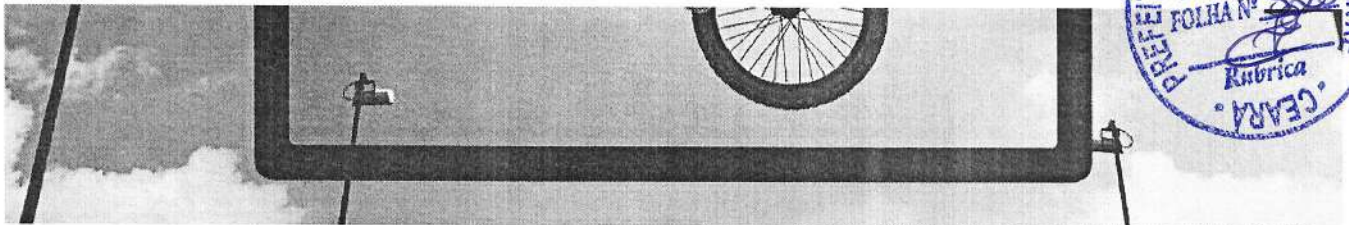

Clássico. Contemporâneo

Divertidamente estético e com um toque bacana, o Galaxy Tab A8 é energia pura, vibrante na aura e jovem na aparência. Com corpo de metal elegante, perfil ultrafino com apenas 6,9 mm, oferece o design de tablet da Samsung na cor grafite, que dá match perfeito com seu estilo.

* A disponibilidade de cores pode variar de acordo com o país do operador.
** Imagens meramente ilustrativas.

Mergulhe em sons dinâmicos

Eleve sua experiência de entretenimento, com os quatro alto-falantes e som com assinatura Dolby Atmos®. Todos os detalhes do áudio, com clareza e profundidade excepcionais. Feito para oferecer um som de qualidade onde quer que você vá, o Galaxy Tab A8 abre um universo envolvente para seus conteúdos, jogos e atividades que agradam a todos.

* Imagem da tela simulada para fins ilustrativos.

Deixe a potência assumir o controle

Equipado com processador Octa-core (oito núcleos) acompanhado de 4 GB de RAM e 64 GB de armazenamento interno - com possibilidade de upgrade de até 1 TB via cartão microSD - o Galaxy Tab A8 está pronto para enfrentar as tarefas do dia-a-dia com maestria sem esgotar sua bateria de 7.040 mAh (típica), compatível com carregamento rápido de 15 W.

Processador
Octa-core

Bateria
7.040mAh

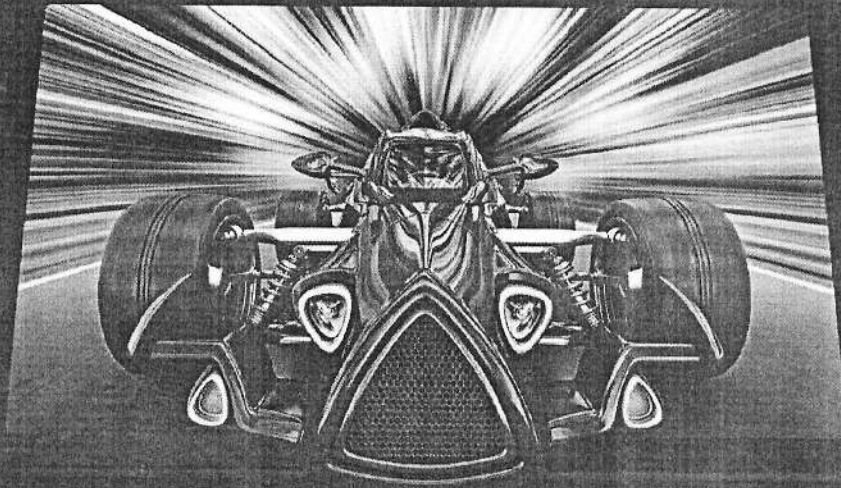

* A capacidade total de memória de usuário é subdividida em menor que a memória total devido ao armazenamento do sistema operacional e do software usado para operar os recursos do dispositivo. A memória real do usuário varia de acordo com o operador e pode mudar após a realização de atualizações de software.
** A taxa de transferência de dados pode variar dependendo das condições de rede.
*** Tempo médio de espera em condições de rede padrão. O tempo médio de espera pode variar dependendo das condições de rede e da configuração de rede.
**** Carregador rápido de 11 W em modo de carregamento.
***** Imagem da tela simulada para fins ilustrativos.

**Abundante. Acessível.
Tudo seu**



**Maximize seus
conteúdos com o
Gravador de Tela**



[Handwritten signatures]

Com o Gravador de Tela integrado ao Galaxy Tab A8, gerar seus conteúdos ou gravar uma aula online é simples e sem complicações. Mantenha o foco no seu conteúdo, marcando aquilo que realmente interessa ao seu público - sejam alunos ou seguidores - diretamente no que você está gravando. E é isso! Tudo pronto para ser publicado ou assistido quando você quiser.

* Imagem de tela simulada para fins ilustrativos.

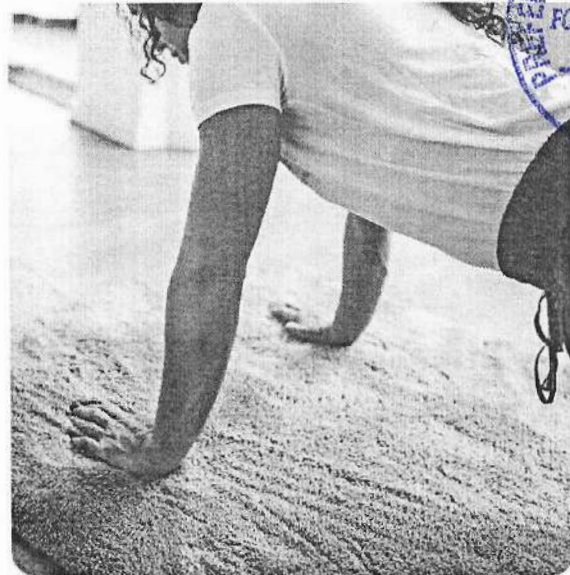
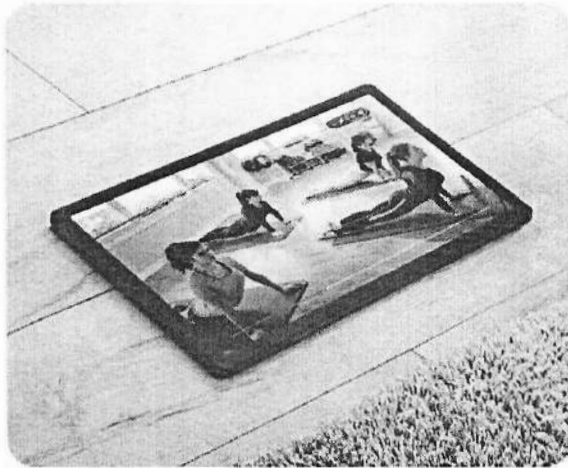

CONTROLE DOS PAIS

Entretenimento e aprendizado seguro com o Samsung Kids

Repleto de atividades divertidas que incentivam as crianças a aprender, o Samsung Kids apresenta um ambiente seguro para seu filho explorar e se conectar com o mundo. Usando o controle dos pais aprimorado, você pode definir limites no tempo de jogo, dar acesso seletivo aos aplicativos e ver suas atividades de relance.

* O conteúdo disponível no Samsung Kids é desenvolvido com o pai e a mãe. ** Imagem de tela simulada para fins ilustrativos. *** Para obter mais informações, visite o perfil da loja em Samsung Kids.



Faça mais de várias maneiras diferentes

Aproveite ao máximo a experiência aprimorada de multi-janelas. No Galaxy Tab A8, você pode dividir a tela ao meio e fazer duas coisas ao mesmo tempo. Você pode ajustar o foco da janela conforme necessário com um simples movimento de arrastar e soltar, compartilhar conteúdo entre aplicativos e até mesmo



arrastar e soltar uma notificação.

* Imagem de tela simulada para fins ilustrativos.
** Alguns aplicativos de terceiros podem não suportar o MDT, pois exigem

Fique protegido com Samsung Knox

Desde o hardware, o Samsung Knox busca proteger seu dispositivo contra intrusões. Em tempo real, o kernel que atua como cérebro do dispositivo impede que seu Galaxy Tab A8 seja comprometido. Esta plataforma multicamadas e de última geração inspeciona constantemente o software central e verifica a integridade do dispositivo.

* Imagem de tela simulada para fins ilustrativos.

Nunca perca o controle

Continue a desfrutar dos seus aplicativos em outros dispositivos

Continue de onde parou, sempre que precisar. Ao entrar na mesma conta Samsung, você pode voltar às suas anotações ou pesquisas na Internet sem precisar começar tudo de novo, enquanto alterna livremente entre os dois dispositivos.

• • • •

* Todos os modelos são suportados pelo One UI 5.0. A disponibilidade do One UI 5.0 pode variar dependendo do dispositivo, país, região e operadora.

** Cada dispositivo precisa ter One UI 5.0. Se o dispositivo não estiver atualizado, é necessário atualizá-lo antes de usar o Samsung.

*** Continuar o aplicativo em outros dispositivos é compatível apenas com Samsung Internet e Samsung Notes. Para que esta função funcione, todos os dispositivos que você usa devem estar logados na mesma conta Samsung e conectados à mesma rede Wi-Fi com Bluetooth e os recursos. Configure em outros dispositivos para fazer backup nos dois dispositivos.

**** Imagem de tela simulada para fins ilustrativos.

***** É necessário que os dispositivos estejam logados na conta Samsung. Disponível apenas em dispositivos Galaxy com Android 10 e posteriores.

Os produtos certificados oferecem menor impacto ao meio ambiente, tanto com relação a substâncias tóxicas quanto ao consumo de energia, desde a matéria-prima utilizada até o descarte.

Especificações

Velocidade do Processador

2GHz

Tamanho (Tela Principal)

10.5" (266.9mm)

Câmera Traseira - Resolução

8.0 MP



Processador

Velocidade do Processador

2GHz

Tipo de Processador

Octa Core

Nunca perca o controle

Continue a desfrutar dos seus aplicativos em outros dispositivos

Continue de onde parou, sempre que precisar. Ao entrar na mesma conta Samsung, você pode voltar às suas anotações ou pesquisas na Internet sem precisar começar tudo de novo, enquanto alterna livremente entre os dois dispositivos.

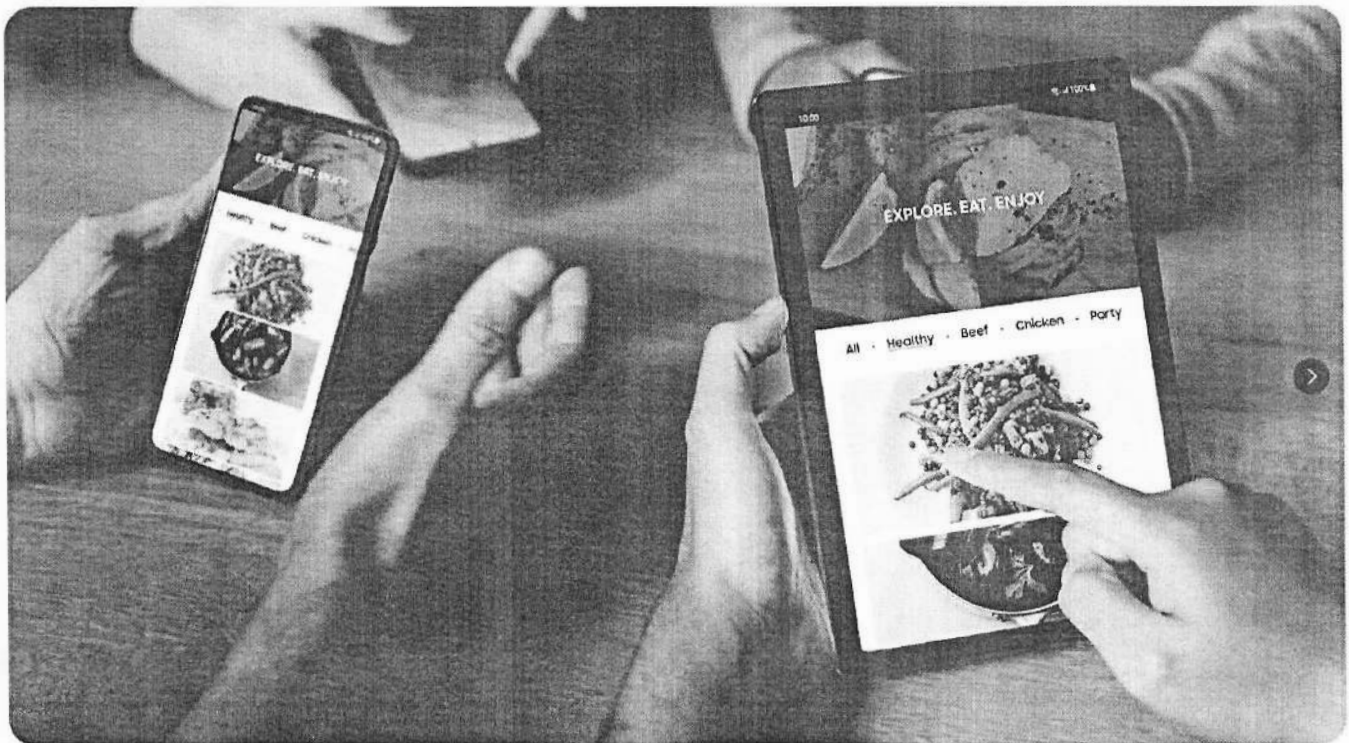

• • • •

* Todas as funções são suportadas pelo One UI 3.1. A disponibilidade do One UI 3.1 pode variar dependendo do dispositivo, país, região e operadora.

** Cada dispositivo precisa ter One UI 3.1, ter o Bluetooth ativado e estar conectado à mesma conta Samsung.

*** Continuar o aplicativo em outros dispositivos é compatível apenas com Samsung Internet e Samsung Notes. Para que este recurso funcione, os dois dispositivos que você usa devem estar logados na mesma conta Samsung e conectados à mesma rede Wi-Fi, com Bluetooth e os recursos Conectar em outros dispositivos habilitados nos dois dispositivos.

**** Imagem de tela mudada para fins ilustrativos.

***** É necessário que os dispositivos estejam logados na conta Samsung. Disponível apenas em dispositivos Galaxy com Android 10 e posteriores.



Os produtos certificados oferecem menor impacto ao meio ambiente, tanto com relação a substâncias tóxicas quanto ao consumo de energia, desde a



Especificações

Velocidade do Processador	Tamanho (Tela Principal)	Câmera Traseira - Resolução	Peso (g)
2GHz	10.5" (266.9mm)	8.0 MP	508

Processador

Velocidade do Processador	Tipo de Processador
2GHz	Octa Core

Tela

Tamanho (Tela Principal)	Resolução (Tela Principal)
10.5" (266.9mm)	1920 x 1200 (WUXGA)
Tecnologia (Tela Principal)	Profundidade de Cor (Tela Principal)
TFT	16M

Câmera

Câmera Traseira - Resolução	Câmeras Traseiras - Foco Automático
8.0 MP	Sim
Câmera Frontal - Resolução	Câmera Traseira - Flash
5.0MP	Não
Resolução de Gravação de Vídeos***	
FHD (1920 x 1080) @30fps	

Armazenamento/Memória

Memória (GB)	Armazenamento (GB)
4 GB	64 GB*
Armazenamento Disponível (GB)	Armazenamento Externo Suportado
47.5 GB	MicroSD (Up to 1TB)

Rede / Bandas

2G GSM	3G UMTS
GSM 850, GSM 900, DC5 1800, PCS 1900	B1 (2100), B2 (1900), B4 (AWS), B5 (850), B8 (900)
4G FDD LTE	4G TDD LTE
B1 (2100), B2 (1900), B3 (1800), B4 (AWS), B5 (850), B7 (2600), B8 (900), B12 (700), B17 (700), B20 (800), B28	B38 (2600), B40 (2300), B41 (2500)



Conectividade

Versão de USB
USB 2.0

Localização
GPS, Glonass, Galileo, QZSS

Conector de Fone de Ouvido
Conexão 3.5mm Estéreo (Padrão P2)

Versão de MHL
Não

Wi-Fi
802.11 a/b/g/n/ac 2.4G+5GHz, VHT80

Wi-Fi Direct
Sim

Versão de Bluetooth
Bluetooth v5.0

NFC
Não

Perfis de Bluetooth
A2DP, AVRCP, DI, HFP, HID, HOGP, HSP, MAP, OPP, PAN, PBAP

PC Sync
Smart Switch (Versão para PC)

Sistema Operacional

Android

Informações Gerais

Cor
Cinza

Formato
Tablet

Sensores

Acelerômetro, Giroscópio, Geo Magnético, Sensor de Efeito Hall, Sensor de Luz

Especificações Físicas

Dimensões (AxLxP, mm)
161.9 x 246.8 x 6.9

Peso (g)
508

Bateria

Capacidade da Bateria (mAh, Typical)
7040

Removível
Não

Áudio e Vídeo

Formato de Reprodução de Vídeo
MP4, M4V, 3GP, 3G2, AVI, FLV, MKV, WEBM

Resolução de Reprodução de Vídeo
FHD (1920 x 1080) @60fps

Formato de Reprodução de Áudio
MP3, M4A, 3GA, AAC, OGG, OGA, WAV, AMR, AWB, FLAC, MID, MIDI, XMF, MXMF, IMY, RTTTL, RTX, OTA

Serviços e Aplicativos

Suporte Wearables

Galaxy Buds Pro, Galaxy Buds Live, Galaxy Buds+, Galaxy Buds2, Galaxy Buds, Gear IconX (2018)

Mobile TV
Não



Ocultar todas as especificações ^

★★★★★ 44 (14) Exibir avaliações, 30

Avaliações

Classificação automática

Selecione uma opção abaixo para filtrar as avaliações:



Classificação do produto:

4.4 ★★★★☆
16 avaliações

Avaliar este produto



É necessário um e-mail verificado para adicionar uma avaliação

Avaliação favorável mais útil

★★★★★

Excelentes Recursos

Nível 5

avançado

Entrega rápida, Comprei em 04 dias foi entregue em menos de 24h. Um aparelho, tem com ótimos recursos, Fácil utilização e completa

50 PESSOAS ACHARAM ISSO ÚTIL

Mostrar avaliações: 5 de 4

Avaliação crítica mais útil

★★★★☆

Wi fi péssimo

WFGWFG

em nível 5

O Wi-Fi do Tablet Samsung A8 é muito ruim. Mesmo próximo do roteador, cai tudo instantaneamente. Não dá avaliação completa

12 PESSOAS ACHARAM ISSO ÚTIL

Mostrar avaliações: 3 de 2 de 1

Opiniões do cliente

Filtrar avaliações

Pesquisar tópicos e avaliações

Classificação Estado Idioma, país

1 - 8 de 16 Avaliações

Classificação: Multípl

★★★★★

Wi fi péssimo

WFGWFG

em nível 5

O Wi-Fi do Tablet Samsung A8 é muito ruim. Mesmo próximo do roteador, cai tudo instantaneamente.

Cidade: Barretos

Idioma: (12) (1) (1) Relatório

Resposta de Samsung:

6 dias atrás

Team Samsung

Olá, WFGWFG! Estamos muito felizes em saber que você gostou muito de seu novo produto e gostaríamos muito de saber como você se sente com a sua compra. Se você tiver alguma dúvida ou quiser nos ajudar a melhorar nossos produtos, por favor, não hesite em entrar em contato com um de nossos especialistas de suporte ao cliente para obter mais informações e assistência. Obrigado por sua avaliação e feedback. Equipe Samsung.

★★★★★

Ótimo design

Nível 5

avançado

Comprei um para estudos e está me ajudando muito na faculdade



Processador Intel® Celeron® N4020

Processador Intel® Celeron® N4020
cache de 4 M, até 2,80 GHz

Processador Intel® Celeron® N4020
cache de 4 M, até 2,80 GHz

Adicionar para comparar

Especificações

Essenciais

Baixe as especificações ↓

Coleção de produtos

Processador Intel® Celeron® série N

Codinome

Produtos com denominação anterior Gemini Lake Refresh

Segmento vertical

Mobile

Número do processador

N4020

Litografia ⓘ

14 nm

Condições de uso ⓘ

PC/Client/Tablet

Especificações da CPU



Número de núcleos ⓘ	2
Nº de threads ⓘ	2
Frequência de aumento ⓘ	2.80 GHz
Frequência baseada em processador ⓘ	1.10 GHz
Cache ⓘ	4 MB
SDP (Scenario Design Power) ⓘ	4.8 W
TDP ⓘ	6 W

Informações complementares

Status	Launched
Data de introdução ⓘ	Q4'19
Opções integradas disponíveis ⓘ	Não
Descrição	N4020 is offered in 2 MM#: 99AAJ6: Launched Q4'20 with Spec Code SRKLL supports DDR4 only. See Additional information for more details. 984730: Launched Q4'19 with Spec Code SRETO supports DDR4/LPDDR4
URL de informações adicionais	Ver agora

Especificações de memória

Tamanho máximo de memória (de acordo com o tipo de memória) ⓘ	8 GB
Tipos de memória ⓘ	DDR4/LPDDR4 (SRETO) up to 2400 MT/s DDR4 (SRKLL) up to 2400 MT/s
Nº máximo de canais de memória ⓘ	2



Compatibilidade com memória ECC † ⓘ	Não
Gráficos de processador	
Gráficos do processador † ⓘ	Gráficos UHD Intel® 600
Frequência da base gráfica ⓘ	200 MHz
Frequência de aumento gráfico	650 MHz
Quantidade máxima de memória gráfica de vídeo ⓘ	8 GB
Saída gráfica ⓘ	eDP/DP/HDMI/MIPI-DSI
Unidades de Execução ⓘ	12
Suporte para 4K ⓘ	Yes, at 60Hz
Resolução máxima (HDMI)‡ ⓘ	4096x2160@30Hz
Resolução máxima (DP)‡ ⓘ	4096x2160@60Hz
Resolução máxima (eDP - tela plana integrada)‡ ⓘ	4096x2160@60Hz
Suporte para DirectX* ⓘ	12
Suporte para OpenGL* ⓘ	4.4
Intel® Quick Sync Video ⓘ	Sim
Nº de monitores aceitos †	3
ID do dispositivo	0x3185
Opções de expansão	
Revisão de PCI Express ⓘ	2.0
Configurações PCI Express † ⓘ	1x4 + 1x2 or 4x1 or 2x1+1x2 + 1x2
Nº máximo de linhas PCI Express ⓘ	6



Especificações de E/S

Nº de portas USB	8
Revisão de USB ②	2.0/3.0
Nº total de portas SATA ③	2
LAN integrada ②	Não
Rede sem fio integrada [†]	Intel® Wireless-AC MAC
ES de propósito geral	Sim
UART	Sim
Nº máximo de portas SATA 6.0 Gb/s	2

Especificações de encapsulamento

Soquetes suportados ②	FCBGA1090
Configuração máxima da CPU	1
T _{JUNCTION} ②	105°C
Tamanho do pacote	25mm x 24mm

Tecnologias avançadas

Compatível com Intel® Optane™ Memory [†] ②	Não
Tecnologia Intel® Speed Shift ②	Não
Tecnologia Intel® Turbo Boost Max 3.0 [†] ②	Não
Tecnologia Intel® Turbo Boost [†] ②	Não
Tecnologia Hyper-Threading Intel® [†] ②	Não
Intel® 64 [†] ②	Sim
Conjunto de instruções ②	64-bit



Extensões do conjunto de instruções ⓘ	Intel® SSE4.2
Estados ociosos ⓘ	Sim
Tecnologia Enhanced Intel SpeedStep® ⓘ	Sim
Tecnologias de monitoramento térmico ⓘ	Sim
Tecnologia de proteção da identidade Intel® Identity ⓘ	Sim
Tecnologia Intel® de Resposta Inteligente ⓘ	Não

Segurança e confiabilidade

Novas instruções Intel® AES ⓘ	Sim
Chave Segura ⓘ	Sim
Intel® Software Guard Extensions (Intel®SGX) ⓘ	Yes with Intel® ME
Intel® Memory Protection Extensions (Intel® MPX) ⓘ	Sim
Bit de desativação de execução [†] ⓘ	Sim
Tecnologia anti-roubo ⓘ	Não
Intel® OS Guard	Sim
Tecnologia de virtualização Intel® (VT-x) [†] ⓘ	Sim
Tecnologia de virtualização Intel® para E/S dirigida (VT-d) [†] ⓘ	Sim
Intel® VT-x com Tabelas de páginas estendidas (EPT) [†] ⓘ	Sim

Todas as informações fornecidas estão sujeitas a alterações a qualquer momento, sem aviso prévio. A Intel pode alterar o ciclo de vida da fabricação, as especificações e as descrições dos produtos a qualquer momento, sem aviso prévio. As informações aqui contidas são fornecidas "no estado em que se encontram" e a Intel não atribui qualquer declaração ou garantias relacionadas à precisão das



informações, nem sobre os recursos dos produtos, disponibilidade, funcionalidade ou compatibilidade dos produtos listados. Para obter mais informações sobre os produtos ou sistemas, entre em contato com o fornecedor do sistema.

As classificações da Intel são apenas para fins gerais, educacionais e de planejamento e consistem nos números ECCN (Número de Classificação de Controle de Exportações) e HTS (Programa de Tarifas Harmonizadas). Quaisquer usos das classificações da Intel são sem os recursos da Intel e não devem ser interpretados como uma representação ou garantia relacionada ao ECCN ou HTS apropriado. Como exportadora e/ou importadora, sua empresa é responsável por determinar a classificação correta de sua transação.

Consulte a Ficha técnica para obter definições formais de propriedades e recursos de produtos.

‡ Este recurso pode não estar disponível em todos os sistemas de computação. Verifique com o fornecedor do sistema para determinar se seu sistema oferece este recurso ou consulte as especificações de seu sistema (motherboard, processador, chipset, alimentação, HDD, controle gráfico, memória, BIOS, drivers, monitor de máquina virtual [VMM], software de plataforma e/ou sistema operacional) para saber sobre a compatibilidade do recurso. A funcionalidade, o desempenho e outros benefícios deste recurso podem variar, dependendo das configurações do sistema.

Os números dos processadores Intel não são indicação de desempenho. Os números dos processadores diferenciam recursos dentro de cada família de processador, e não entre famílias diferentes de processadores. Consulte <https://www.intel.com.br/content/www/br/pt/processors/processor-numbers.html>

para obter mais detalhes.

O TDP máximo e do sistema se baseiam nos piores casos. O TDP real pode ser inferior, se nem todas as E/SS para chipsets forem utilizadas.

SKUs "anunciados" ainda não estão disponíveis. Favor consultar a data de lançamento para a disponibilidade no mercado.

Frequência máxima de turbo refere-se à frequência máxima do processador de núcleo único que pode ser atingida com a Tecnologia Intel® Turbo Boost. Mais informações estão disponíveis no site <https://www.intel.com/content/www/br/pt/architecture-and-technology/turbo-boost/turbo-boost-technology.html>

Consulte <https://www.intel.com.br/content/www/br/pt/architecture-and-technology/hyper-threading/hyper-threading-technology.html?wapkw=hyper+threading>

para obter mais informações, incluindo detalhes sobre quais processadores são compatíveis com a Tecnologia Hyper-Threading Intel®.

Os processadores compatíveis com a computação de 64 bits na arquitetura Intel® requerem BIOS habilitados para arquitetura Intel 64.

Consulte <https://www.intel.com/content/www/br/pt/architecture-and-technology/identity-protection/identity-protection-technology-general.html>

para sistemas compatíveis com a Tecnologia de proteção da identidade Intel®.

A Tecnologia Intel® de resposta inteligente requer um processador Intel® Core™ exclusivo, um chipset habilitado, o software Tecnologia de armazenamento Intel® Rapid e uma unidade híbrida (disco rígido + unidade de estado sólido pequena) configurada corretamente. Dependendo da configuração do sistema, os seus resultados podem variar. Para obter mais informações, entre em contato com o fabricante do seu sistema.

Alguns produtos suportam as novas instruções AES com uma atualização da Configuração do processador, em particular, i7-2630QM/i7-2635QM, i7-2670QM/i7-2675QM, i5-2430M/i5-2435M, i5-2410M/i5-2415M. Favor entrar em contato com o OEM para o BIOS que inclui a mais recente atualização da Configuração do processador.

Informações sobre a empresa

Nosso compromisso

Diversidade e inclusão

Relações com investidores

Fale conosco

Sala de imprensa



[Mapa do site](#)

[Empregos](#)



© Intel Corporation

[Termos de uso](#)

[*Marcas comerciais](#)

[Cookies](#)

[Privacidade](#)

[Transparência da cadeia de fornecimento](#)

As tecnologias Intel® podem exigir ativação de hardware, software específico ou de serviços. // Nenhum produto ou componente pode ser totalmente seguro. // Os seus custos e resultados podem variar. // O desempenho varia de acordo com o uso, a configuração e outros fatores. // Veja nossos Avisos e isenções de responsabilidade legais completos

. // A Intel está comprometida em respeitar os direitos humanos e evitar cumplicidade com abusos de direitos humanos. Consulte Princípios Globais de Direitos Humanos da Intel. Os produtos e software da Intel são destinados a serem utilizados apenas em aplicações que não causem ou contribuam com a violação de um direito humano reconhecido internacionalmente.





MENU RÁPIDO



POSIÇÃO DE PRODUTO



DÚVIDAS FREQUENTES

Digite seu CPF ou o Códig



DRIVERS E MANUAIS



Loja Virtual

[HOME](#) » [PERSONAL COMPUTER](#) » [NOTEBOOK E ALL IN ONE](#) » [NOTEBOOK LEGACY BOOK 14POL 4GB/64GB CELERON WIN11 HOME - PC270](#)



veja os **DOWNLOADS** disponíveis para o produto

Driver

Guia Rápido

NOTEBOOK LEGACY BOOK 14POL 4GB/64GB CELERON WIN11 HOME - PC270

[Visão Geral](#)

[Dúvidas Frequentes](#)

[Vídeos](#)

[Encontre Uma Assistência Técnica](#)

[Solicitar Reparo Do Produto](#)

Notebook Legacy Book, com o novo Windows 11 Home e Microsoft 365 Personal*.

Perfeito para quem é multitarefa, com teclas de atalho para a Netflix e touch pad numérico. Conta com processador atualizado, Intel Celeron, deixando seu dia a dia mais leve, 4GB de memória Ram, e 64GB de armazenamento.

Em parceria com a Microsoft, este modelo acompanha uma assinatura de **1 ano do Microsoft 365 Personal**. Além disso, você tem acesso a **1TB de armazenamento na Nuvem**, para aumentar ainda mais a capacidade e guardar todas as suas fotos, vídeos, músicas e arquivos e acessá-los de qualquer lugar em qualquer momento.

***É indispensável a ativação da assinatura no prazo de 180 dias a partir da data de ativação do Windows.**

Imagens meramente ilustrativas.

Ficha Técnica

Marca

Ultra

Sku

Pc270

Modelo

Pc270

Garantia (Em Meses)

12

Cor Principal

Preto

Peso Produto (Kg)

1.28

Peso Embalagem (Kg)

1.79

Comprimento Embalagem (Cm)

33

Altura Embalagem (Cm)

1.8

Largura Embalagem (Cm)

21.5

Código De Barras (Ean)

7908414436473

Ncm

84713012

Sistema Operacional

Windows 11 Home

Tela

14,1 Pol

Processador

Intel Celeron

Resolução Da Tela

1366 X 768 Hd

Armazenamento

64gb

Armazenamento Expansível

1 Slot

Qtd.De Núcleos Do Processador

2



Frequência/Cache Do Processador

2,80 Ghz, 4m De Cache

Solução Gráfica

Integrada

Recursos Extras

Teclado Numérico No Tp + Tecla De Atalho Netflix

Diferenciais Do Produto

Microsoft 365 Personal - 1 Ano De Assinatura*

Conteúdo Da Embalagem

1 Notebook Legacy Book 14pol 4gb/64gb

Conexões

Wi-Fi; Usb; Hdmi

Ideal Para

Perfeito Para Quem É Multitarefa

Certificado Anatel

06952-21-03111

Aplicativos Pré Instalados

Xbox Game Pass - 1 Mês De Assinatura

Memória

4gb



[Exibir menos]

Produtos Similares



NOTEBOOK LEGACY BOOK 14POL 4GB/64GB CELERON WIN10 PRO - PC272

CONHEÇA O PRODUTO

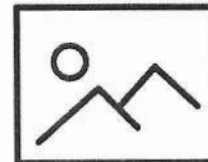

NOTEBOOK LEGACY AIR 2 EM 1 CELERON 4GB RAM 64GB FLASH WIN 10 PRATA - PC226

CONHEÇA O PRODUTO



NOTEBOOK LEGACY BOOK 14POL 4GB/64GB+64 CELERON WIN11 HOME + MICROSOFT 365 + 1TB NUVEM ONE DRIVE - PC...

CONHEÇA O PRODUTO

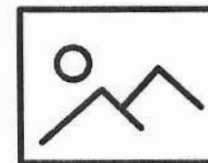

NOTEBOOK LEGACY AIR 2 EM 1 CELERON 4GB RAM 64GB FLASH WIN 10 DOURADO - PC227

CONHEÇA O PRODUTO

CADASTRE-SE E RECEBA NOVIDADES E OFERTAS DA NOSSA LOJA VIRTUAL.



Nome

Seu primeiro nome

E-mail

email@exemplo.com.br

CADASTRO



Grupo Multi | Suporte

Contatos

Dúvidas Frequentes

Garantia e Reparo

Responsabilidade Ambiental

Política de Privacidade Reparo do Produto

Siga-nos



MARCAS DO GRUPO

MULTILASER INDUSTRIAL SA - CNPJ 59.717.553/0001-02 - INSCRIÇÃO 112.159.766.117 - AV. BRIGADEIRO FARIA LIMA, Nº1811, 15º ANDAR, CEP 01452-001 - SÃO PAULO – SP



Processador Intel® Celeron® 6305

4 M de cache, 1,80 GHz, com IPU

Especificações

Pedidos e conformidade

Suporte

Essenciais

Coleção de produtos

Codinome

Segmento vertical

Número do processador

Litografia

Preço recomendado para o cliente

Especificações da CPU

Número de núcleos

Nº de threads

Cache

Velocidade do barramento

Especificações de exportação

Processador Intel® Celeron® série 6000

Produtos com denominação anterior Tiger Lake

Mobile

6305

10 nm SuperFin

\$128.00

4 MB Intel® Smart Cache

4 GT/s



Frequência de TDP Configurável - alto 1.80 GHz

TDP Configurável - alto 15 W

Informações complementares

Status Launched

Data de introdução Q4'20

Opções integradas disponíveis Não

Ver agora

Ficha técnica

Especificações de memória

Tamanho máximo de memória (de acordo com o tipo de memória) 64 GB

Tipos de memória DDR4-3200, LPDDR4x-3733

Nº máximo de canais de memória 2

Compatibilidade com memória ECC ‡ Não

Gráficos de processador

Gráficos do processador ‡ Gráficos UHD Intel® para processadores Intel® Core™ da 11ª Geração

Máxima frequência dinâmica da placa gráfica 1.25 GHz



Saída gráfica	eDP 1.4b, MIPI-DSI 2.0, DP 1.4, HDMI 2.0b
Unidades de Execução	48
Resolução máxima (HDMI)†	4096x2304@60Hz
Resolução máxima (DP)†	7680x4320@60Hz
Resolução máxima (eDP - tela plana integrada)†	4096x2304@60Hz
Suporte para DirectX*	12.1
Suporte para OpenGL*	4.6
Suporte a OpenCL*	3.0
Mecanismos de Codec Multiformatos	1
Intel® Quick Sync Vídeo	Sim
Tecnologia de Alta Definição Intel® Clear Video	Sim
Nº de monitores aceitos †	4
ID do dispositivo	0x9A78

Opções de expansão

Intel® Thunderbolt™ 4	Sim
Revisão do microprocessador PCIe	Gen 3
Revisão do Chipset/PCH PCIe	Gen 3

Especificações de encapsulamento

Soquetes suportados	FCBGA1449
---------------------	-----------



Configuração máxima da CPU	1
T _{JUNCTION}	100°C
Tamanho do pacote	45.5x25
Tecnologias avançadas	
Acelerador Gaussiano e Neural da Intel®	2.0
Intel® Image Processing Unit	6.0
Tecnologia Intel® Smart Sound	Sim
Áudio de alta definição Intel®	Sim
MIPI SoundWire*	1.1
Intel® Deep Learning Boost (Intel® DL Boost)	Sim
Tecnologia Intel® Adaptix™	Sim
Compatível com Intel® Optane™ Memory †	Sim
Tecnologia Intel® Speed Shift	Sim
Tecnologia Intel® Turbo Boost †	Não
Tecnologia Hyper-Threading Intel® †	Não
Conjunto de instruções	64-bit
Extensões do conjunto de instruções	Intel® SSE4.1, Intel® SSE4.2, Intel® AVX2
Estados ociosos	Sim

Intel® SSE4.1, Intel® SSE4.2, Intel® AVX2



Tecnologias de monitoramento térmico	Sim
Intel® Volume Management Device (VMD - Dispositivo de Gerenciamento de Volume)	Sim

Segurança e confiabilidade

Intel® Control-Flow Enforcement Technology	Sim
Intel® Total Memory Encryption	Não
Novas instruções Intel® AES	Sim
Intel® Software Guard Extensions (Intel®SGX)	Não
Intel® Trusted Execution Technology †	Não
Intel® OS Guard	Sim
Intel® Boot Guard	Sim
Controle de Execução baseado em Modo (MBE — Mode-based Execute Control)	Sim
Programa Intel® da Plataforma de Imagem Estável (SIPP)	Não
Tecnologia de virtualização Intel® (VT-x) †	Sim
Tecnologia de virtualização Intel® para E/S dirigida (VT-d) †	Sim



Intel® VT-x com Tabelas de páginas estendidas (EPT)

Sim

Todas as informações fornecidas estão sujeitas a alterações a qualquer momento, sem aviso prévio. A Intel pode alterar o ciclo de vida da fabricação, as especificações e as descrições dos produtos a qualquer momento, sem aviso prévio. As informações aqui contidas são fornecidas "no estado em que se encontram" e a Intel não atribui qualquer declaração ou garantias relacionadas à precisão das informações, nem sobre os recursos dos produtos, disponibilidade, funcionalidade ou compatibilidade dos produtos listados. Para obter mais informações sobre os produtos ou sistemas, entre em contato com o fornecedor do sistema.

As classificações da Intel são apenas para fins gerais, educacionais e de planejamento e consistem nos números ECCN (Número de Classificação de Controle de Exportações) e HTS (Programa de Tarifas Harmonizadas). Quaisquer usos das classificações da Intel são sem os recursos da Intel e não devem ser interpretados como uma representação ou garantia relacionada ao ECCN ou HTS apropriado. Como exportadora e/ou importadora, sua empresa é responsável por determinar a classificação correta de sua transação.

Consulte a Ficha técnica para obter definições formais de propriedades e recursos de produtos.

‡ Este recurso pode não estar disponível em todos os sistemas de computação. Verifique com o fornecedor do sistema para determinar se seu sistema oferece este recurso ou consulte as especificações de seu sistema (motherboard, processador, chipset, alimentação, HDD, controle gráfico, memória, BIOS, drivers, monitor de máquina virtual [VMM], software de plataforma e/ou sistema operacional) para saber sobre a compatibilidade do recurso. A funcionalidade, o desempenho e outros benefícios deste recurso podem variar, dependendo das configurações do sistema.

SKUs "anunciados" ainda não estão disponíveis. Favor consultar a data de lançamento para a disponibilidade no mercado.

Consulte <https://www.intel.com.br/content/www/br/pt/architecture-and-technology/hyper-threading/hyper-threading-technology.html?wapkw=hyper+threading>

para obter mais informações, incluindo detalhes sobre quais processadores são compatíveis com a Tecnologia Hyper-Threading Intel®.

Os números dos processadores Intel não são indicação de desempenho. Os números dos processadores diferenciam recursos dentro de cada família de processador, e não entre famílias diferentes de processadores. Consulte <https://www.intel.com.br/content/www/br/pt/processors/processor-numbers.html> para obter mais detalhes.

Alguns produtos suportam as novas instruções AES com uma atualização da Configuração do processador, em particular, i7-2630QM/i7-2635QM, i7-2670QM/i7-2675QM, i5-2430M/i5-2435M, i5-2410M/i5-2415M. Favor entrar em contato com o OEM para o BIOS que inclui a mais recente atualização da Configuração do processador.

Frequência máxima de turbo refere-se à frequência máxima do processador de núcleo único que pode ser atingida com a Tecnologia Intel® Turbo Boost. Mais informações estão disponíveis no site <https://www.intel.com/content/www/br/pt/architecture-and-technology/turbo-boost/turbo-boost-technology.html>



[Informações sobre a empresa](#)

[Nosso compromisso](#)

[Diversidade e inclusão](#)

[Relações com investidores](#)

[Fale conosco](#)

[Sala de imprensa](#)

[Mapa do site](#)

[Empregos](#)



© Intel Corporation

[Termos de uso](#)

[*Marcas comerciais](#)

[Cookies](#)

[Privacidade](#)

[Transparência da cadeia de fornecimento](#)

As tecnologias Intel® podem exigir ativação de hardware, software específico ou de serviços. // Nenhum produto ou componente pode ser totalmente seguro. // Os seus custos e resultados podem variar. // O desempenho varia de acordo com o uso, a configuração e outros fatores. // Veja nossos Avisos e isenções de responsabilidade legais completos

// A Intel está comprometida em respeitar os direitos humanos e evitar cumplicidade com abusos de direitos humanos. Consulte Princípios Globais de Direitos Humanos da Intel. Os produtos e software da Intel são destinados a serem utilizados apenas em aplicações que não causem ou contribuam com a violação de um direito humano reconhecido internacionalmente.



intel.

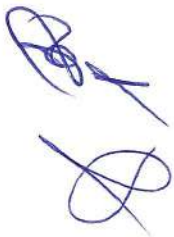



Home > Informática > Notebooks > Samsung Book > Samsung Book

Samsung Book - Windows 11 Home - Intel® Celeron® - 4GB - 256GB de SSD

Samsung Book - Windows 11 Home - Intel® Celeron® - 4GB - 256GB de SSD

Características principais

- Windows 11 Home
- Processador Intel® Celeron® - 15,6" Full HD LED
- Essencialmente livre de vírus e malware

Selecione a cor

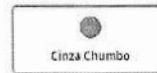

Selecione a cor

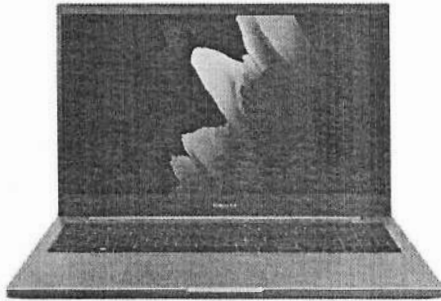

Frete Grátis



Balcão

Registre-se em até 24h com Samsung Balcão



Samsung Care+



Saiba mais sobre o produto



Design elegante e sólido



Desempenho de alta potência



Entrada de atualização fácil

Bateria

BATERIA DE 43WH

Use o seu notebook por mais tempo, sem a necessidade de recarga a todo momento.



SAMSUNG S-Service

Descubra todas as vantagens do serviço pós venda da Samsung e tenha à disposição um suporte técnico profissional totalmente remoto e 100% gratuito e em tempo real:



Principais capitais
4004-0000



Demais localidades
0800 555 0000



Acesse o site*
www.g-sis.co.kr

O atendimento técnico é realizado de segunda a sexta, das 8 às 22 horas, e aos sábados e domingos, das 9 às 18 horas.

*Para atendimento via chat, é necessário uma conexão com a internet ativa.

SAMSUNG

Imagens marcantes. Ilustrações: UltraBook, ColorBook, ColorBook Inside, Core Inside, Intel, o Espírito Intel, Intel Atom, Intel Atom Inside, Intel Core, Intel Inside, o Espírito Intel Inside, Intel vPro, Itanium, Itanium Inside, Pentium, Pentium Inside, i-Process, Xeon, Xeon Phi, Xeon Inside e Intel Celeron. São marcas registradas da Intel. Copyright em todos os direitos reservados Intel e/ou em outros países.



A redefinição de desempenho

evamos o patamar da performance com processadores de última geração da Intel, que oferecem um alto desempenho para notebooks finos e leves. Isso permite executar os seus aplicativos com maior agilidade, em relação às gerações anteriores.

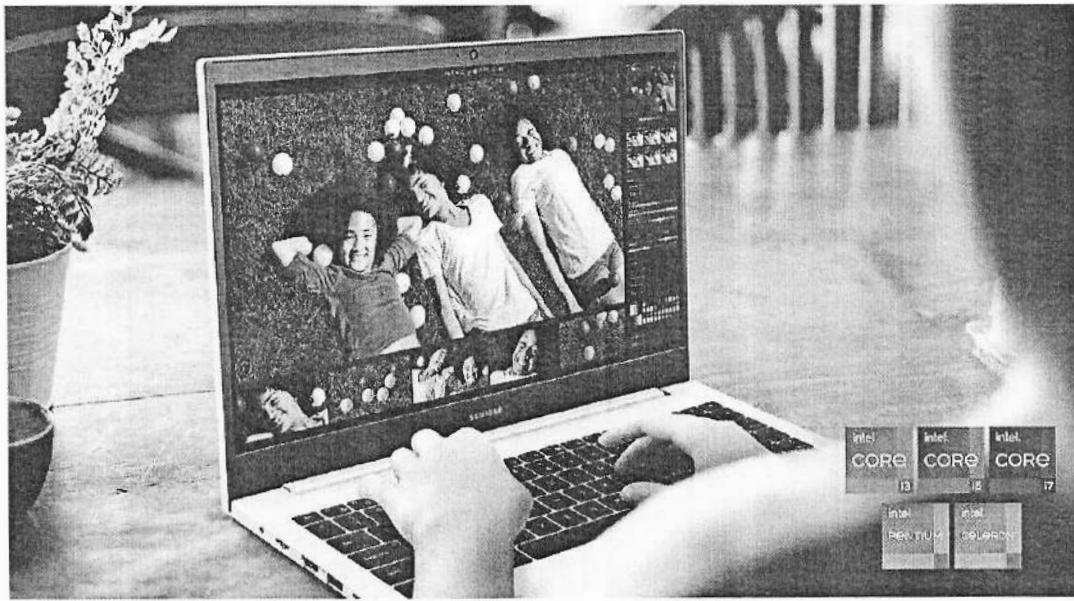

* As especificações de CPU podem variar conforme o produtor/modelo.

Armazenamento duplo

Use um SSD e um HDD no mesmo dispositivo! O Samsung Notebook Plus2 permite que você use um SSD e um HDD ao mesmo tempo, proporcionando velocidades de inicialização mais rápidas e maior espaço de armazenamento, aumentando a conveniência e a eficiência.

* As especificações podem variar de acordo com o modelo.

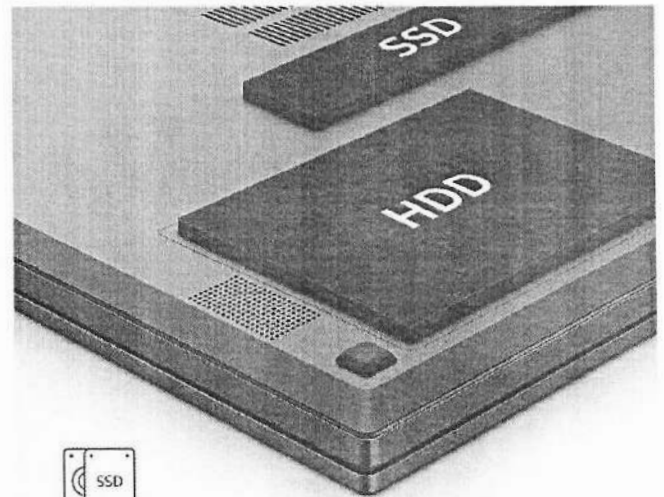

Dual Storage

Imagens nítidas com Tela Full HD

Uma tela ampla e com alta resolução que proporciona imagens vividas e realistas. A moldura de apenas 6,7mm amplia a área útil e contribui para um design ainda mais elegante.



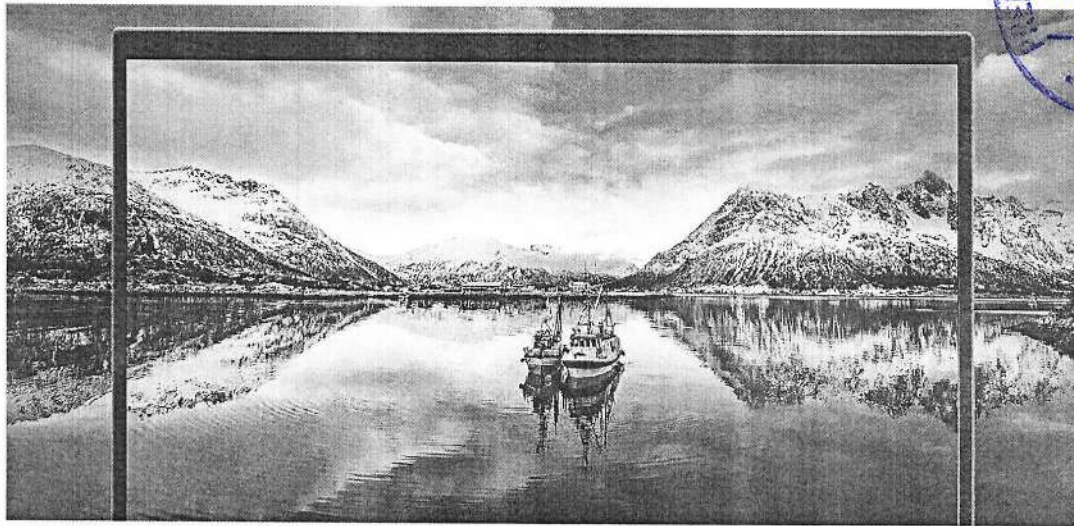

Expansão de memória e HD fácil, rápida e sem perda de garantia

Atualize seu laptop em casa e sem complicações, utilizando as tampas traseiras específicas para upgrade fácil e rápido. Os compartimentos de memória e HDD permitem que você aumente a capacidade do seu dispositivo ou amplie facilmente a memória. Tudo isso sem comprometer a garantia do seu produto.

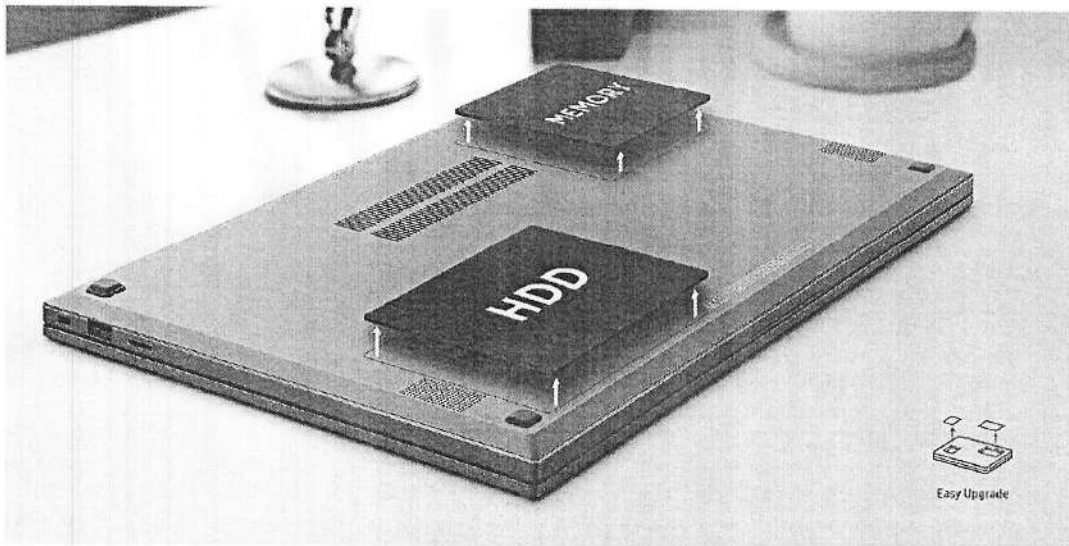

Portas de Conexão

O notebook Samsung Book oferece uma variedade de portas, tais como: USB-A, Micro SD, Kensington Lock, HDMI, USB-C®, LAN e Áudio (combo) que podem ser utilizadas para melhorar conectividade e produtividade.



Micro SD
USB-A
Security Slot



LAN
HDMI
USB-A
USB-C®
HP



Teclado e touchpad

Um touchpad maior e o teclado Lattice confortável completo com teclas espaçosas criam uma interface ergonomicamente alinhada, mantendo o laptop compacto. Desfrute de uma experiência de entrada confortável que oferece delicadeza de controle, precisão de movimentos e ultraeficiência.

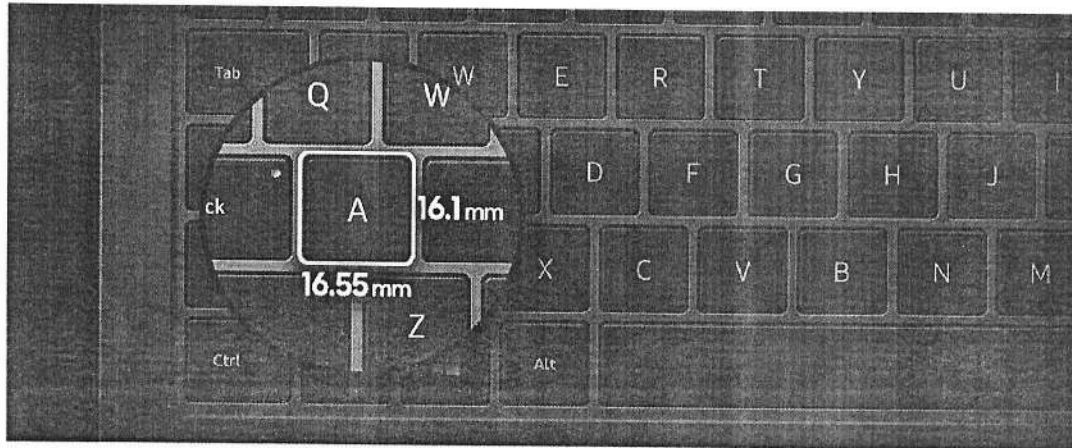
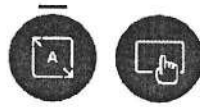

Your Phone

Use cada tela como você bem preferir. Abra diversos aplicativos diretamente no PC pelo menu Iniciar ou pela Barra de tarefas. Aproveite o melhor de suas redes sociais, converse com os amigos e até peça um lanche. Tudo fica muito mais fácil com esses aplicativos!

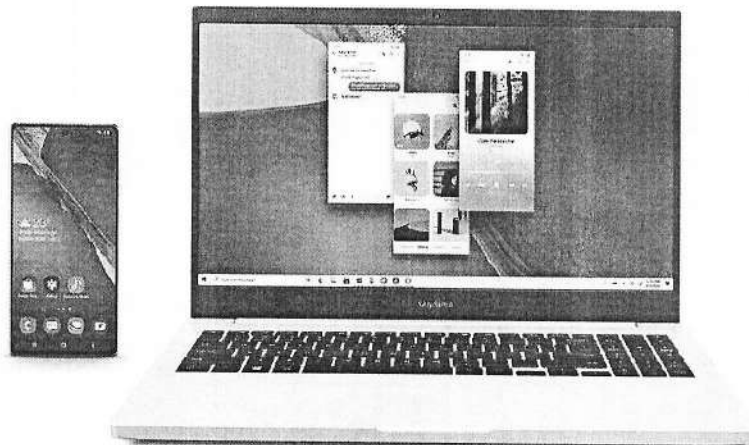

* Os usuários devem conectar o dispositivo Galaxy ao notebook com Windows por meio do Link para Windows no celular e do aplicativo Your Phone no notebook. Desembarce as instruções, com o dispositivo conectado à mesma rede Wi-Fi do notebook. O aplicativo Your Phone exige que o notebook tenha a atualização mais recente do Windows 10. O dispositivo Galaxy deve estar ligado e conectado à mesma rede Wi-Fi do notebook.
** Alguns aplicativos móveis podem restringir o compartilhamento em certas telas ou podem exigir uma tela sensível ao toque para suas interações.
*** A possibilidade de rodar diversos aplicativos simultaneamente está disponível no seu dispositivo.

GALERIA DE IMAGENS

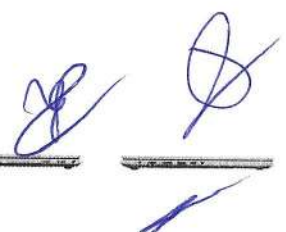
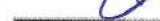



Windows 11 Home

Sistema Operacional

Display LED FHD 15,6"
(1920 x 1080),
antirreflexo

Tela

Memória de 4 GB DDR4
(4 GB x 1) 2 SODIMM

Memória

SSD NVMe de 256
GB Número de slots para
HDD: 1 Número de slots
para SSD: 1

Armazenamento

Sistema Operacional

Windows 11 Home

Armazenamento

SSD NVMe de 256 GB Número de slots para HDD: 1 Número de slots para SSD: 1

Sistema Operacional

Windows 11 Home

Processador

Intel® Celeron® 6305 (1,80 GHz, 4 MB L3 Cache)

Placa de Vídeo

Intel® UHD Graphics

Tela

Display LED FHD 15,6" (1920 x 1080), antirreflexo

Memória

Memória de 4 GB DDR4 (4 GB x 1) 2 SODIMM

Drive Óptico

Nenhum

Armazenamento

SSD NVMe de 256 GB Número de slots para HDD: 1 Número de slots para SSD: 1

Cor



[Handwritten signature]



Home [Brasil](#) [ADS-1700W](#) [Especificações](#)

[Suporte e downloads](#)

ADS-1700W



Não é o seu produto?

[Downloads](#)

[Perguntas frequentes e Solução de problemas](#)

[Manuais](#)

[Sistemas operacionais compatíveis](#)

[Especificações](#)

[Brasil\(Português\)](#)



Alterar Países ou Região
(Idioma)

ADS-1700W

Especificações

Especificações gerais

Capacidade da memória	Padrão	ADS-1200: 256 MB ADS-1250W/ADS-1700W: 512 MB
Rede elétrica		CA: 100 a 240V, 50/60Hz
Tela de toque LCD (visor de cristal líquido) ¹ (ADS-1700W)		Tela Touchscreen de 71,1 mm, LCD colorido TFT
Consumo de energia aprox ²	Escaneando ³	ADS-1200: 8 W ADS-1250W: 9 W ADS-1700W: 9 W
	Pronto ⁴	ADS-1200: 3,2 W ADS-1250W: 4,2 W ADS-1700W: 4,5 W
	Sleep	ADS-1200: 1,3 W ADS-1250W: 1,4 W ADS-1700W: 1,6 W
	Desligado	ADS-1200: 0,1 W ADS-1250W: 0,1 W ADS-1700W: 0,1 W
Dimensões		

Fale conosco

Registro de produto

Acesse www.brother.com.br



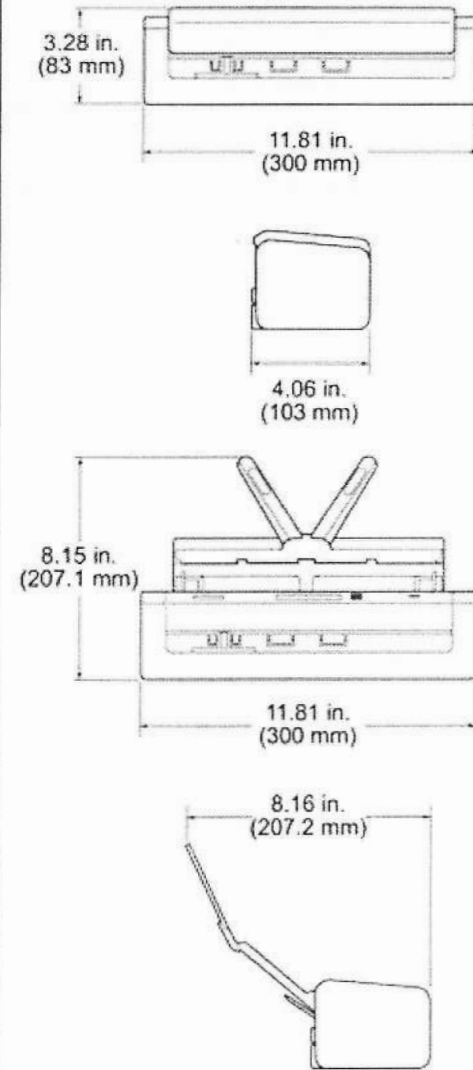

Pesos aproximados		ADS-1200: 1,36 kg ADS-1250W: 1,37 kg ADS-1700W: 1,41 kg
Temperatura	Em operação	5 °C a 35 °C



	Óptica	Até 600 x 600 dpi
Largura do escaneamento		Até 215,9 mm
Escala de Cinza		256 níveis
Velocidade máxima		Para obter especificações detalhadas, visite www.brother.com .

Especificações do recurso de Digitalização Direta (Escanear para USB)

Mídia compatível	Unidade flash USB 1 ^{*1}
Interface	Interface USB 2.0 de alta velocidade

- *1 Armazenamento em massa USB padrão de até 64 GB
Formatos compatíveis: FAT12/FAT16/FAT32/exFAT

Especificações da interface

USB	USB 3.0 ^{*1} Use um cabo USB 3.0 (Padrão A/Micro B) ou um cabo de interface USB 2.0 (Padrão A/Micro B) ^{*2} com comprimento máximo de 2 m (6 pés).
Rede local sem fio (ADS-1250W/ADS-1700W)	IEEE 802.11b/g/n (Modo de Infraestrutura) IEEE 802.11g (Wi-Fi Direct ou Wireless Direct)

- *1 Seu equipamento possui uma interface USB 3.0. O equipamento também pode ser conectado a um computador com interface USB 1.0/1.1/2.0.
Portas USB de outros fabricantes não são suportadas.
- *2 É recomendável usar um cabo USB 3.0 (Micro) conectado a uma porta USB 3.0 em seu computador para digitalização no modo Bus Power (ADS-1200/ADS-1250W).

Especificações de rede (ADS-1250W/ADS-1700W)

Segurança da rede sem fio	WEP 64/128 bit, WPA-PSK (TKIP/AES), WPA2-PSK (AES)
Utilitário de Suporte para Configuração	WPS (ADS-1700W) Assistente WLAN

Protocolos e recursos de segurança suportados (ADS-1250W/ADS-1700W)



Protocolo (IPv4)	ADS-1250W: DHCP, APIPA (Auto IP), Resolução de nomes WINS/NetBIOS, Resolvedor DNS, mDNS, SNMPv1/v2c, ICMP, Serviços Web (Digitalizar) ADS-1700W: DHCP, APIPA (Auto IP), Resolução de nomes WINS/NetBIOS, Resolvedor DNS, mDNS, Respondente LLMNR, Cliente SMTP, Cliente FTP, Cliente CIFS, SNMPv1/v2c/v3, Servidor HTTP/HTTPS, ICMP, Cliente SNTP, Serviços Web (Digitalizar)
Protocolo (IPv6) (ADS-1700W)	RA, Resolvedor DNS, mDNS, Respondente LLMNR, Cliente SMTP, Cliente FTP, Cliente CIFS, Servidor HTTP/HTTPS, ICMP, Cliente SNTP, Serviços Web (Digitalizar)
Segurança de rede (sem fio)	SMTP-AUTH, SSL/TLS (HTTPS/SMTP), SNMP v3, SSH
Segurança de rede (e-mail)	SMTP-AUTH, SSL/TLS (SMTP)
Certificação sem fio	ADS-1250W: Licença para marca de certificação de Wi-Fi (WPA™/WPA2™ – Pessoal) ADS-1700W: Licença para marca de certificação de Wi-Fi (WPA™/WPA2™ – Pessoal), Licença para marca de identificador do Wi-Fi Protected Setup™ (WPS), Wi-Fi CERTIFIED Wi-Fi Direct®

[Mapa do site](#) | [Legal](#) | [Política de privacidade](#) | [Global Site](#)

© 2001-2023 Brother Industries, Ltd. Todos os direitos reservados.

Todos os nomes comerciais e de produtos de empresas que apareçam nos produtos Brother, documentos relacionados e outros materiais são marcas comerciais ou marcas registradas dessas respectivas empresas.





Teclado Standard KB-50TS

Especificações técnicas:

Dimensão do teclado (AxLxP): 24x136x440mm

Comprimento do cabo: 1.430mm ± 50mm (tolerância)

Quantidade de teclas: 107

Conexão via USB

INFORMAÇÕES DA EMBALAGEM:

Embalagem individual com 01(uma) unidade

Dimensões (CxL xA): 455x160x23mm





Handwritten signature

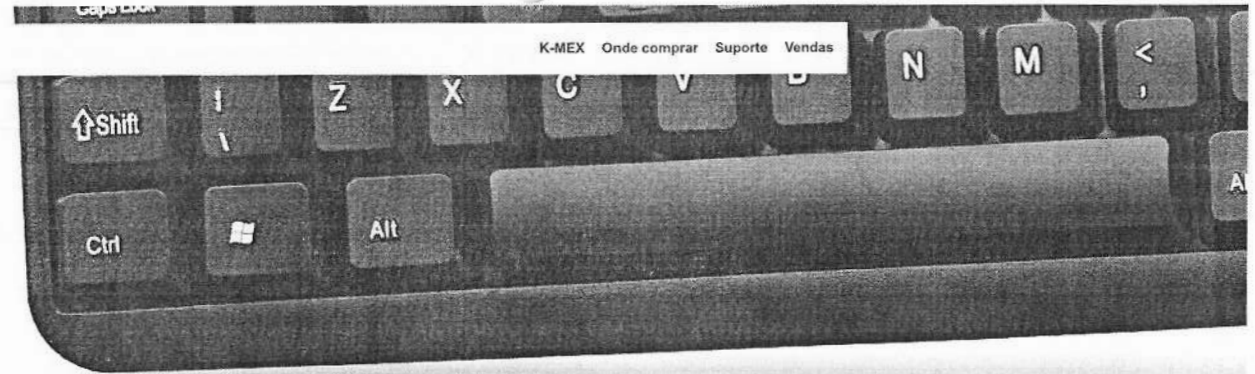

KEMEX

CARACTERÍSTICAS

Design moderno

Teclado preto com fio. Padrão ABNT2

Compatível com Windows XP/Vista/7/8/10/11

LED indicador de Num Lock, Caps Lock e Scroll Lock ativados

Resistente a respingos de líquidos

INFORMAÇÕES DA EMBALAGEM

Tipo	Dimensões (CxLxA)
Cx. Individual	455x160x23mm
Cx. Coletiva	465x250x340mm





DESIGN MODERNO COM CANTOS ARREDONDADOS

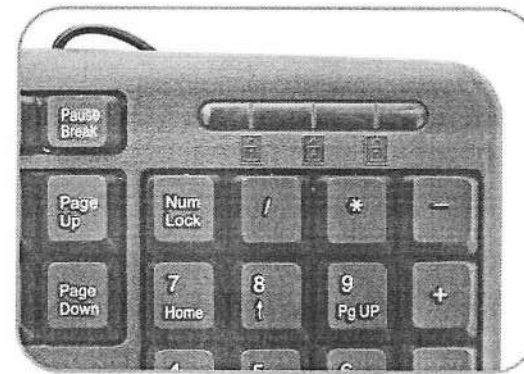

LEDs INDICADORES DE CAPS, NUM E SCROLL LOCK ATIVADOS



COM

Standard keyboard KB 50TS

[Handwritten signature]

[Handwritten signature]

VOLTAR A PAGINA INICIAL

Outros Produtos da Linha:



KB-3728



KB-6928



KB-B828



KB-D428



KB-W528



KP-2301

Faça seu cadastro
fique por dentro de todas
as novidades e promoções
e baixe o
catálogo 2022



Mapa do site

© 2010 K-MEX Indústria Eletrônica LTDA. Todos os direitos reservados.

Atenção! As especificações dos produtos contidas no site www.k-mex.com.br são informações comerciais, referências básicas sobre os produtos.

Para obter especificações completas, entre em contato com o departamento comercial da K-MEX ou, com o distribuidor responsável pela venda do produto.



Este site usa cookies. Ao continuar a navegar no site, você concorda com o uso de cookies. Não mostrar novamente Saiba mais.

Roteadores Wi-Fi | Archer C20 V5

Visão geral

Especificações

Suporte

Comprar

WIRELESS

Padrões

Wi-Fi 5
IEEE 802.11ac/n/a 5 GHz
IEEE 802.11n/b/g 2.4 GHz

Velocidade de WiFi

AC750
5 GHz: 433 Mbps (802.11ac)
2.4 GHz: 300 Mbps (802.11n)

Alcance do sinal WiFi

2 Bedroom Houses
3× Fixed Antennas
Multiple antennas form a signal-boosting array to cover more directions and large areas

Capacidade WiFi

Medium
Dual-Band
Allocate devices to different bands for optimal performance

Modos de Operação

Router Mode
Access Point Mode



WIRELESS

Range Extender Mode

HARDWARE

Processador

Single-Core CPU

Portas Ethernet

1× 10/100 Mbps WAN Port
4× 10/100 Mbps LAN Ports

Botões

WPS/Wi-Fi Button
Power On/Off Button
Reset Button

Alimentação

9 V = 0.6 A

SEGURANÇA

Criptografia WiFi

WEP
WPA
WPA2
WPA/WPA2-Enterprise (802.1x)

Segurança de Rede

SPI Firewall
Access Control

SEGURANÇA

	IP & MAC Binding Application Layer Gateway
Rede para Visitantes	1× 5 GHz Guest Network 1× 2.4 GHz Guest Network

SOFTWARE

Protocolos	IPv4 IPv6
Controle dos Pais	URL Filtering Time Controls
Tipos de WAN	Dynamic IP Static IP PPPoE PPTP L2TP
Qualidade de Serviço (QoS)	QoS by Device
NAT Forwarding	Virtual Server Port Forwarding Port Triggering



SOFTWARE

	DMZ UPnP
IPTV	IGMP Proxy IGMP Snooping
DHCP	Address Reservation DHCP Client List Server
DDNS	NO-IP Comex DynDNS
Gerenciamento	Tether App Webpage Check Web Emulator>

OUTROS



Requisitos de Sistema

Internet Explorer 11+, Firefox 12.0+, Chrome 20.0+, Safari 4.0+, or other JavaScript-enabled browser

Cable or DSL Modem (if needed)



OUTROS

	Subscription with an internet service provider (for internet access)
Certificações	FCC, CE, RoHS
Ambiente	Operating Temperature: 0°C~40°C (32°F ~104°F) Storage Temperature: -40°C~70°C (-40°F ~158°F) Operating Humidity: 10%~90% non-condensing Storage Humidity: 5%~90% non-condensing

DADOS DE TESTE

Potência de Transmissão WiFi	CE: <20dBm(2.4GHz) <23dBm(5GHz)
Sensibilidade de Recepção WiFi	5GHz: 11a 54M: -76dBm; 11ac VHT20 MCS8: -71dBm; 11ac VHT40 MCS9: -66dBm; 11ac VHT80 MCS9: -62dBm 2.4GHz: 11g 54M: -76dBm; 11n; HT20 MCS7: -73dBm; 11n HT40 MCS7: -71dBm

